

MultiPresenter 应用程序（适用于 Windows/macOS）

用户手册

兼容版本 1.2.0



目录

1. MultiPresenter 概述	2
1-1. 产品特征	2
1-2. 运行条件	3
2. 安装 / 卸载	3
2-1. 安装	3
2-2. 卸载	3
3. 菜单图标	4
4. 连接 MultiPresenter Stick 或投影仪	5
4-1. 使用智能连接	5
4-2. 使用简单接入点 或 基本结构	6
5. 菜单图标的说明	7
5-1. 状态显示	7
5-2. 成为演示者	7
5-3. 目标设备	7
5-4. 全屏 / 分屏	8
5-5. 暂停 / 恢复	9
5-6. 锁屏 / 解除锁屏	9
5-7. 隐藏连接信息 / 显示连接信息	9
5-8. 设置	9
5-9. 用于 Wi-Fi 连接的 QR 码	10
5-10. 退出	10
6. 编辑连接列表	11
6-1. 编辑 / 导入 / 导出 画面	11
6-2. 选择搜索组 画面	12
7. 商标	13

1. MultiPresenter 概述

1-1. 产品特征

● 图像和声音传送

MultiPresenter（以下简称为“本应用程序”）可以通过无线 LAN 传送计算机音频和视频数据（仅在使用 Windows 时可传送音频），并且可以通过在无线 LAN 上使用我们的 MultiPresenter Stick（DS1-MP10RX 系列），将这些音频和视频显示在显示器或投影仪上。

此外，当您使用支持本应用程序的投影仪时，计算机音频和视频数据（仅在使用 Windows 时可传送音频）可以通过无线 LAN 进行传送，或者不使用 MultiPresenter Stick 而通过有线 LAN 进行传送。

在本文档的某些部分中，MultiPresenter Stick 和投影仪被统称为“接收设备”。

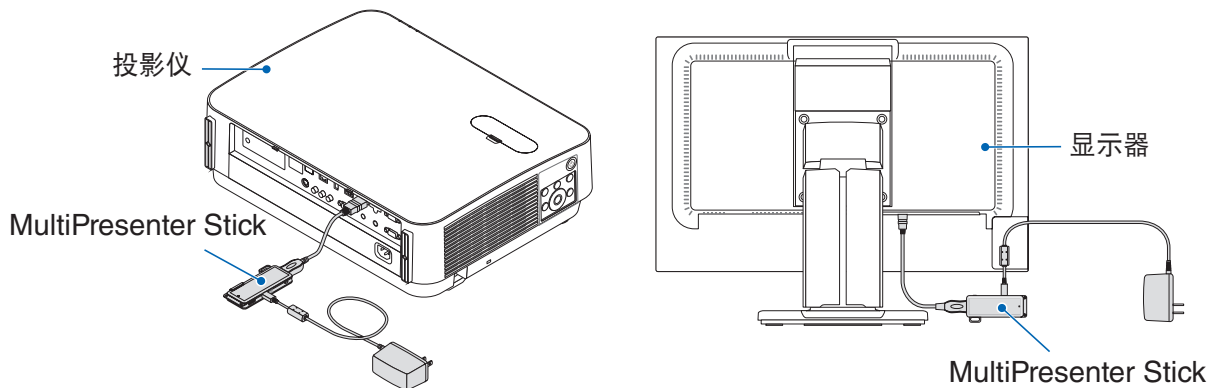

● 多屏显示

当本应用程序由多台计算机启动时，从各台计算机传送至单一接收设备的图片可以显示在多屏显示器上。可以同时显示多达 16 个画面（4 行 × 4 列）。在这种情况下，接收设备需要与“多屏显示”兼容。

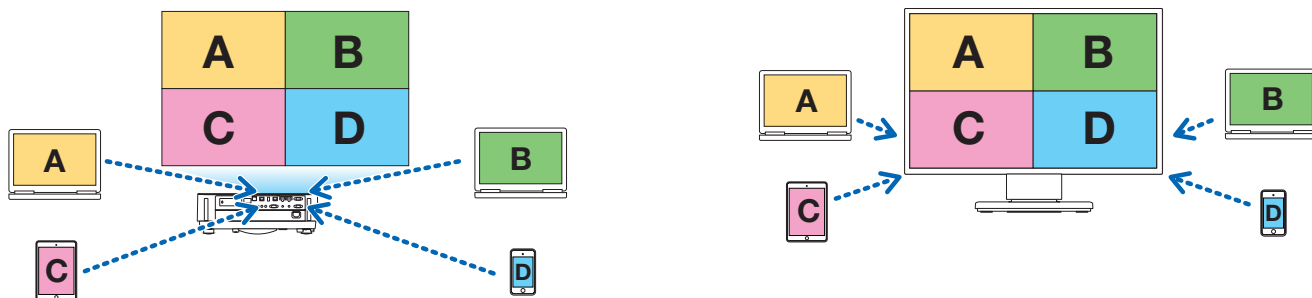

● 多个接收设备同时显示

图片可以由应用程序传送至多个接收设备（最多为 5 台设备），并显示在各个接收设备上。

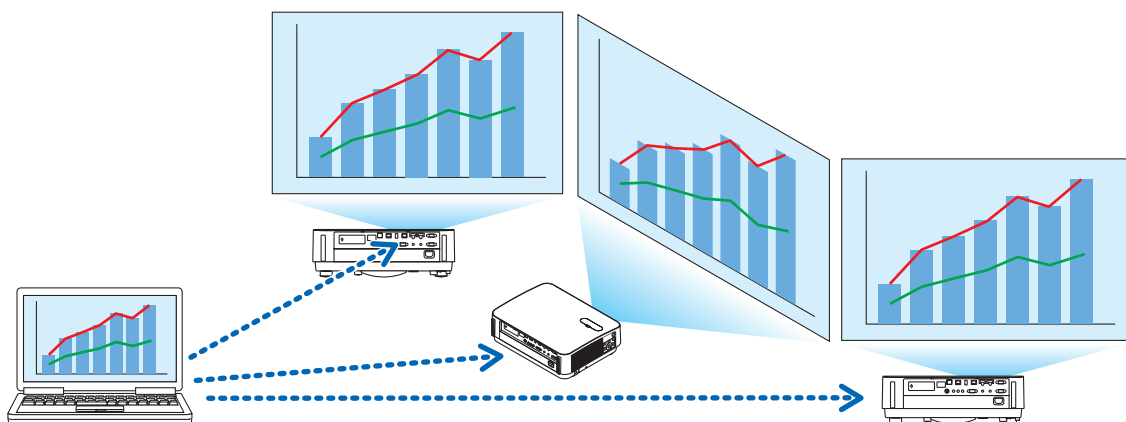

● 智能连接

支持“智能连接”，即可通过输入 PIN 码（4 位数字），在进行最少的操作的前提下，通过无线 LAN 连接至该设备。当通过智能连接连接设备时，将 MultiPresenter Stick 或投影仪* 的无线 LAN 的配置文件设置为“智能连接”。
*: 仅限于支持“智能连接”的型号。

● 投影仪控制功能

当连接至投影仪时，您可以从本应用程序的目标设备窗口处关闭投影仪电源、切换源终端、控制画面、调节音量、断开通信连接，以及进行其他控制。

● 可提供 11 种语言

菜单和引导消息能够以下列 11 种语言进行显示。
英语、日语、中文（简体）、法语、德语、意大利语、西班牙语、葡萄牙语、瑞典语、俄语、韩语
注：安装程序文件仅以英文显示。

● 支持多个操作系统

除适用于 Windows 和 macOS 的应用程序以外，还有适用于 Android 和 iOS 的应用程序可用。
从 Google Play 下载适用于 Android 的应用程序，并从 App Store 下载适用于 iOS 的应用程序。

1-2. 运行条件

支持的型号	MultiPresenter Stick (DS1-MP10RX 系列) 我们的投影仪支持 MultiPresenter
支持的操作系统	Windows 10、Windows 8.1、Windows 7 macOS 10.12, 10.13, OS X 10.7 至 10.11

请访问 MultiPresenter 主页，了解更多详情。

2. 安装 / 卸载

请从 MultiPresenter 的主页下载适用于本应用程序的安装程序文件。或者，您也可以从 MultiPresenter Stick 的 WEB 服务器进行下载。

2-1. 安装

2-1-1. 适用于 Windows

- ① 下载“MultiPresenter_Win_Installer_xxx.exe”到您的计算机。
 - ② 双击“MultiPresenter_Win_Installer_xxx.exe”。
- 此后，按照屏幕上显示的操作说明进行操作。
当安装完成后，MultiPresenter 的快捷图标将出现在桌面上。

2-1-2. 适用于 macOS

- ① 下载“MultiPresenter_Mac_xxx.zip”到您的计算机。
- ② 将“MultiPresenter_Mac_xxx.zip”解压缩。
- ③ 双击“MultiPresenter.dmg”。
- ④ 将展开窗口中的“MultiPresenter”拖放入“应用程序”文件夹中。

2-2. 卸载

2-2-1. 适用于 Windows

- ① 显示 Windows 的“控制面板”。
- ② 点击“程序和功能”或“程序”。
- ③ 选择“MultiPresenter”，然后单击“卸载”。

2-2-2. 适用于 macOS

- ① 选择应用程序文件夹中的“MultiPresenter”，并将其放入“回收站”。

3. 菜单图标

根据与接收设备进行连接的状态，本应用程序的菜单图标改变如下。

状态显示图标下的图标被称为功能图标。您每点击状态显示图标一次，功能图标将会显示 / 隐藏。通过点击目标设备

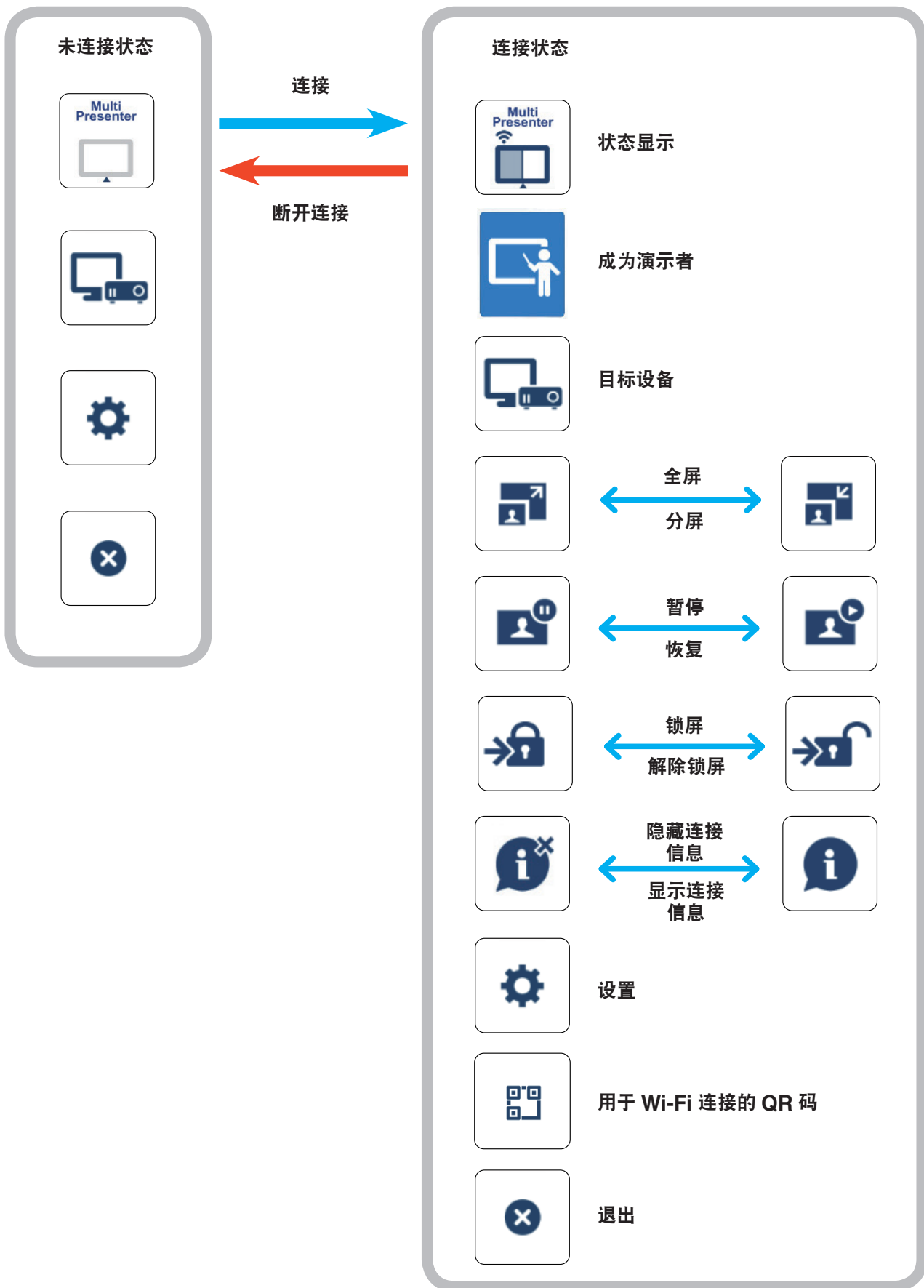

参考

当从应用程序中 [设置] 的 [图片] 选项卡将 [始终在顶部显示 MultiPresenter] 设置为 [开] 时, 始终在顶部显示应用程序, 即使处于非活动状态 (其他应用程序处于活动状态) 时亦如此。(→第 10 页)

当 [始终在顶部显示 MultiPresenter] 设置为 [关] 时, 如果应用程序处于非活动状态 (其他应用程序处于活动状态), 则将其最小化并隐藏 (初始值为关)。

要再次使用该应用程序, 请根据操作系统的步骤将其恢复为原始大小。

然而, 在 Windows 的应用程序中, 当应用程序处于非活动状态时, 屏幕右侧会显示 “最小化” 图标。要再次使用该应用程序, 请单击屏幕右侧的 “最小化” 图标。

由于在顶部显示 Windows 中的 “最小化” 图标, 因此即使在全屏模式下显示另一个应用程序, 也可以单击它。

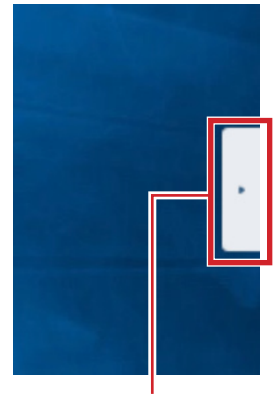

“最小化” 图标

图标或 设置 图标, 设置窗口可显示 / 隐藏。

注意事项

- 当本应用程序和接收设备进行一对一连接时, 无法选择 “成为演示者”, “全屏 / 分屏”。
- 当另一个 MultiPresenters 用户在支持 MultiPresenter Stick 和 MultiPresenters 的投影机的 WEB 服务器设置下选择 “锁屏” 或将 MultiPresenters 模式设置为 [已处理] 时, 无法选择 “成为演示者”、“全屏 / 分屏”、“锁屏 / 解除锁屏” 和 “隐藏连接信息 / 显示连接信息”。
- 如果连接了不支持 “多屏显示” 的接收设备, 或当多个接收设备连接时, “全屏 / 分屏”、“暂停 / 恢复”, 以及 “隐藏连接信息 / 显示连接信息” 不出现。

4. 连接 MultiPresenter Stick 或投影仪

4-1. 使用智能连接

4-1-1. 与 MultiPresenter Stick 进行连接

- ① 将 MultiPresenter Stick 连接到显示器或投影仪, 并且开启电源以显示开始画面。
关于分步说明, 请参阅 MultiPresenter Stick 的快速安装指南。
- ② 启动应用程序。
目标设备窗口出现。
- ③ 将显示在开始画面中的 PIN 码输入至目标设备窗口中。
当与 MultiPresenter Stick 的连接完成时, 计算机屏幕将被传送并显示在所连接的显示器或投影仪上。



4-1-2. 与投影仪进行连接

- ① 将无线 LAN 设备连接至投影仪并开启电源。
- ② 在投影仪的屏幕菜单或 HTTP 服务器中显示 网络设置，然后将无线 LAN 配置文件更改为“智能连接”。
- ③ 将投影仪的输入终端切换为“LAN”。
PIN 码 将在投影屏幕上显示。
PIN 码也将出现在屏幕菜单上的 [信息] 画面中。
- ④ 启动应用程序。
目标设备窗口出现。
- ⑤ 将显示在投影屏幕上的 PIN 码 输入至目标设备窗口中。
当与投影仪的连接完成时，计算机屏幕将被传送并显示在所连接的投影仪上。

4-2. 使用 简单接入点 或 基本结构

4-2-1. 与 MultiPresenter Stick 进行连接

- ① 将 MultiPresenter Stick 连接到显示器或投影仪，并且开启电源以显示开始画面。
关于分步说明，请参阅 MultiPresenter Stick 的快速安装指南。
- ② 显示 MultiPresenter Stick 的设置菜单，并更改无线 LAN 的配置文件。
关于分步说明，请参阅 MultiPresenter Stick 的重要信息。
- ③ 按照出现在开始画面中的“连接说明”，将您的计算机连接至 MultiPresenter Stick。
- ④ 启动应用程序。
目标设备窗口出现。
- ⑤ 选择 [选择] 对列表中的接收设备进行分配。
当与 MultiPresenter Stick 的连接完成时，计算机屏幕将被传送并显示在所连接的显示器或投影仪上。

4-2-2. 与投影仪进行连接























- ① 将无线 LAN 设备或 LAN 线缆连接至投影仪并开启电源。
- ② 在 HTTP 服务器或投影仪的屏幕菜单中显示网络设置画面，并更改有线或无线 LAN 的配置文件。
具体步骤请参阅投影仪的用户手册。
- ③ 按照投影仪屏幕菜单上 [信息] 画面中显示的网络设置，将您的计算机连接至投影仪。
- ④ 启动应用程序。
目标设备窗口出现。
- ⑤ 选择 [选择] 对列表中的接收设备进行分配。
当与投影仪的连接完成时，计算机屏幕将被传送并显示在所连接的投影仪上。

5. 菜单图标的说明

5-1. 状态显示

表示本应用程序的状态。

点击状态显示图标以显示 / 隐藏该图标下面的功能图标。

图标显示	状态				
	表示如 MultiPresenter Stick 或投影仪等的接收设备尚未连接。				
	<p>表示接收设备已连接。图标左右两侧的不同颜色表示支持“多屏显示”。</p> <p> 表示“成为演示者”和“全屏”无法选择。</p> <p> 表示 锁屏 状态。</p> <p> 或  表示信号源显示。</p> <p> 表示无线信号强度。</p> <table border="1" data-bbox="387 734 1465 775"> <tr> <td>: 高</td> <td>: 中</td> <td>: 低</td> <td>: 无信号</td> </tr> </table> <p> 表示有线 LAN 连接。</p> <p> 表示连接不良。</p>	 : 高	 : 中	 : 低	 : 无信号
 : 高	 : 中	 : 低	 : 无信号		
	表示多个接收设备被同时连接。或者连接了不支持“多屏显示”的接收设备。				

5-2. 成为演示者

当将图片从多个 MultiPresenters 发送至单个接收设备时，将以全屏显示正在发送的图片。

小心

在下列情况下无法选择“成为演示者”。

- 当连接的接收设备不支持“Multi-Screen Display”时。
- 当为另一个用户的 MultiPresenters 选择了“锁屏”时。
- 当该应用程序连接到一个或多个接收设备时。
- 当 MultiPresenters 设置为支持 MultiPresenter Stick 和 MultiPresenters 的投影仪的 WEB 服务器的“SETTINGS”下的 [已处理] 模式时。

5-3. 目标设备

该窗口用于将应用程序连接至 MultiPresenter Stick 或投影仪。

有两个选项卡，“连接”和“控制”。

控制 选项卡下的各个按钮在连接投影仪时启用。在连接了 MultiPresenter Stick 以后，仅“更新 ”、“断开连接”和“浏览服务器”按钮将启用。

[连接] 选项卡

PIN 码	输入显示在接收设备上的 PIN 码（4 位数字）。PIN 码 也可以由计算机键盘进行输入。
-------	---

选择	<p>显示在同一网络中找到的接收设备列表，或已在连接列表中注册的接收设备列表。 点击设备名称进行连接。</p> <ul style="list-style-type: none"> 在您点击“多个”时，在接收设备列表左侧将会出现一个复选框。 点击  以更新列表。 在连接了设备时，设备名称右侧将会出现一个 ☆ 标记。在点击 ☆ 标记时，该标记将变为黄色，并且设备名称将注册在“收藏夹”中。 点击“通过 IP 地址进行搜索”以显示输入画面。以“XXX.XXX.XXX.XXX”格式输入您想要连接的设备的 IP 地址。 请参阅第 11 页中的“编辑连接列表”。
收藏夹	<p>将会显示 ☆ 标记已变为黄色的设备的列表。 在点击了 ☆ 标记并且其从黄色变为白色时，设备名称将从“收藏夹”中删除。</p>
历史记录	<p>将会显示过去曾经连接过的设备名称的列表（最多 10 个名称）。名称将会以降序显示，即最后连接的设备将位于顶部。</p>
用户名	<p>点击 用户名 以显示编辑画面，对 用户名 进行编辑。用户名 可使用 0-32 个字符。</p>
连接后暂停	<p>为接收设备设置是否要在 连接后暂停。（初始值为关闭）</p>
断开所有连接	<p>在连接至接收设备后出现；将其选择后，通信连接将被断开。</p>

[控制] 选项卡

图片	<p>静音（不显示图片）或定格（静止）显示。</p>
声音	<p>静音或播放声音。</p>
音量	<p>移动滑动条以便调节音量。</p>
来源	<p>可以显示并切换输入终端。 仅可显示三种语言——英语、日语和中文（简体）。对于所有其它语言，显示将以英语出现。</p>
电源关闭	<p>关闭投影仪的电源以切换至待机状态。</p>
断开连接	<p>断开与接收设备的通信连接。</p>
浏览服务器	<p>显示连接在网络中的接收设备的 WEB 服务器或 HTTP 服务器。</p>

5-4.  全屏 /  分屏

在从多个 MultiPresenter 向单一接收设备传送图片时，选择将您传送的图片以 全屏 或分屏显示。

注意事项

“全屏 / 分屏”无法在以下情况下选择。

- 在连接了不支持“多屏显示”的接收设备时。
- 在另一用户的 MultiPresenter 选择了“锁屏”时。
- 在本应用程序连接至一个或多个接收设备时。
- 当 MultiPresenters 设置为支持 MultiPresenter Stick 和 MultiPresenters 的投影仪的 WEB 服务器的“SETTINGS”下的 [已处理] 模式时。

5-5. 暂停 / 恢复

选择暂时中止（暂停）或重启传送（恢复）。

注意事项

“暂停 / 恢复”无法在以下情况下选择。

- 在连接了不支持“多屏显示”的接收设备时。
- 在本应用程序连接至多个接收设备时。

5-6. 锁屏 / 解除锁屏

从另一用户的 MultiPresenter 选择锁定（禁止）或解锁（允许操作）接收设备。

注意事项

“锁屏 / 解除锁屏”无法在以下情况下选择。

- 在从本应用程序进行传送的图片不以全屏显示时。
- 在另一用户的 MultiPresenter 选择了“锁屏”时。
- 当 MultiPresenters 设置为支持 MultiPresenter Stick 和 MultiPresenters 的投影机的 WEB 服务器的“SETTINGS”下的 [已处理] 模式时。

5-7. 隐藏连接信息 / 显示连接信息

选择在接收设备的屏幕上显示或隐藏连接信息（PIN 码、SSID、安全密钥、设备名称、WEB 服务器 URL）。

注意事项

“隐藏连接信息 / 显示连接信息”无法在以下情况下选择。

- 在另一用户的 MultiPresenter 选择了“锁屏”时。
- 当 MultiPresenters 设置为支持 MultiPresenter Stick 和 MultiPresenters 的投影机的 WEB 服务器的“SETTINGS”下的 [已处理] 模式时。
- 取决于接收设备，连接信息可能不出现。

5-8. 设置

为本应用程序配置设置。

有 4 个选项卡——“图片”、“声音”、“搜索”和“关于”。

“声音”选项卡仅在 Windows 中出现。

[图片] 选项卡

图像质量	设置要传送的图像的图像质量。图像质量下降时，传送速度加快。
最大帧率	设置要传送的图像的最大帧率。
将传送的图像放大至输出分辨率	根据接收设备的输出放大率设置是否放大要传送的图像的分辨率。（初始值为开启）
使用 Windows Aero	设置是否使用 Windows Aero。仅在使用 Windows 7 时可以设置此项。（初始值为开启） 在该设置被设为关闭时，本应用程序将在启动时切换为 Windows Basic。在您退出本应用程序时返回至 Windows Aero。
传送分层窗口	设置是否传送分层窗口。仅在使用 Windows 7 时可以设置此项。（初始值为开启）
始终在顶部显示 MultiPresenter	设置是否始终在顶部显示 MultiPresenter。（初始值为关闭）

[声音] 选项卡

传送桌面声音	设置是否传送声音。(初始值为开启)
声源	选择声源。点击左侧的 ▼ 以显示音频源列表。
延迟时间	设置传送声音时的延迟时间。

[搜索] 选项卡

通过广播搜索本地网络	设置在检查接收设备时是否通过广播搜索本地网络。(初始值为开启)
通过连接列表搜索	设置在搜索接收设备时是否通过连接列表搜索。(初始值为开启)
使用智能连接	当使用 基本结构 功能时， 将此项目设置为 关 可以使 智能连接 得以禁用。 (初始值为 开。) 注意事项 <ul style="list-style-type: none">• 如果使用 基本结构 功能未找到带有特定 PIN 的接收设备， 则设置为 开 可以使 智能连接 得以启用。

[关于] 选项卡

版本	软件版本将在“MultiPresenter”下显示。
许可证	显示 许可证 画面。
检查最新版本	显示最新版本确认画面。 在检查最新版本时， 您需要连接至互联网以便访问本应用程序的主页。

5-9. 用于 Wi-Fi 连接的 QR 码

当通过智能连接(一次性 PIN 码)将该应用程序连接至接收设备时,则会显示 iOS 终端上可用于 Wi-Fi 连接的 QR 码。通过捕捉您的 iOS 终端的相机应用程序上的 QR 码,您可在 MultiPresenter 应用程序(适用于 iOS)上执行自动 Wi-Fi 连接,而无需进行手动 Wi-Fi 连接。要使用 QR 码,请参阅 MultiPresenter 应用程序(适用于 Android/iOS)的用户手册。

注意事项

- 当配有 iOS 11 或更新版本的终端通过 Wi-Fi 连接至接收设备时可使用此步骤。

5-10. 退出

退出应用程序。

在您通过“智能连接”连接至接收设备时,返回至初始无线 LAN 设置。

6. 编辑连接列表

在使用连接列表时，可应管理需要将多个接收设备进行分组。例如，在各个会议室或教室等安装接收设备时，如果各接收设备的 IP 地址已提前注册在连接列表中，可便于快速搜索接收设备。

通过注册，应用程序可自动搜索设备。您也可以将您要寻找的接收设备的范围缩小至一个分组。

此外，您还可以将连接列表作为文件导出，或将其导入至另一计算机或智能手机等，以便进行分享。

6-1. 编辑 / 导入 / 导出 画面



组列表	分级显示组。组的数量的最大限制为 100，最多有 5 级。
连接列表	在所选中组中显示接收设备的列表。最大连接数为 2,000。可通过拖放连接列表将连接移动至另一组。
添加组	添加一个组。可输入 1 - 64 个字符。
添加连接	添加一个连接（名称、接收设备的 IP 地址、备注）至所选组。名称和备注处可输入 0 - 32 个字符。以“XX.XXX.XXX.XXX”格式输入 IP 地址。
编辑	编辑已添加的组或连接。
删除	删除已添加的组或连接。
保存	将已编辑的连接列表保存至您的计算机。
完成	结束对连接列表的编辑。
导出	将已编辑的连接列表作为文件导出。文件扩展名为“.ncp”。
导入	导入连接列表文件。仅可导入文件扩展名为“.ncp”的文件。

注意

- 如果未启动或未连接该应用程序，则双击连接列表中的文件 (.ncp)，将其导入。

6-2. 选择搜索组 画面



组列表	添加复选标记至符合搜索的组。
取消所有	移除所有复选标记。
选择所有	添加复选标记至所有组。
完成	结束 选择搜索组。

注意事项

- 本应用程序的连接列表与 Image Express Utility 2.0 和 Image Express Utility Lite 的连接目标列表不兼容。

7. 商标

- MultiPresenter 是 NEC Display Solutions, Ltd. 在日本及其他国家的商标或注册商标。
- Windows 是 Microsoft Corporation 在美国及其他国家的注册商标或商标。
- Android 和 Google Play 是 Google Inc. 的注册商标或商标。
- macOS、OS X 是苹果公司在美国和其他国家注册的商标。
- iOS 是 Cisco 在美国及其他国家的商标或注册商标，经许可进行使用。
- App Store 为 Apple Inc. 的服务商标。
- Wi-Fi 是 Wi-Fi 联盟的注册商标。
- QR 码是 DENSO WAVE INCORPORATED 在日本和其他国家的注册商标或商标。
- 在本说明手册中提及的其他制造商名称和产品名称均为其各自公司的注册商标或商标。

需要注意的事项

- (1) 禁止未经授权对本文档的部分或全部内容进行复制。
- (2) 本文档的内容如有更改恕不提前通知。
- (3) 已尽力确保本文档的内容均正确无误。如您有任何疑问或者发现任何错误或不详之处，请与我们联系。
- (4) 尽管条款如 (3) 所述，对于由于使用本文档所造成的任何形式的损坏或利润损失等，本公司将概不承担责任。