

クイックスタートガイド

- この「クイックスタートガイド」では、プロジェクター（本機）の基本的な操作方法をコンピュータとの接続を例にして説明しています。詳しい説明は、NEC Projector CD-ROM 内の「取扱説明書 [詳細版]」をご覧ください。
- 本機を使用する前に、「取扱説明書 [簡易版]」の冒頭に記載している“安全上の注意事項”を必ずお読みください。

(NP-P525ULJL/NP-P525WLJL は日本国内向けモデルです)

ステップ1 設置する

- 1 お好みの画面サイズになるように、本機を置く位置を決めます。
 ④ 取扱説明書 [詳細版] 「投写距離とスクリーンサイズ」

ステップ2 接続する

- 1 コンピューターケーブルを接続する。
- 2 電源コードを接続する。

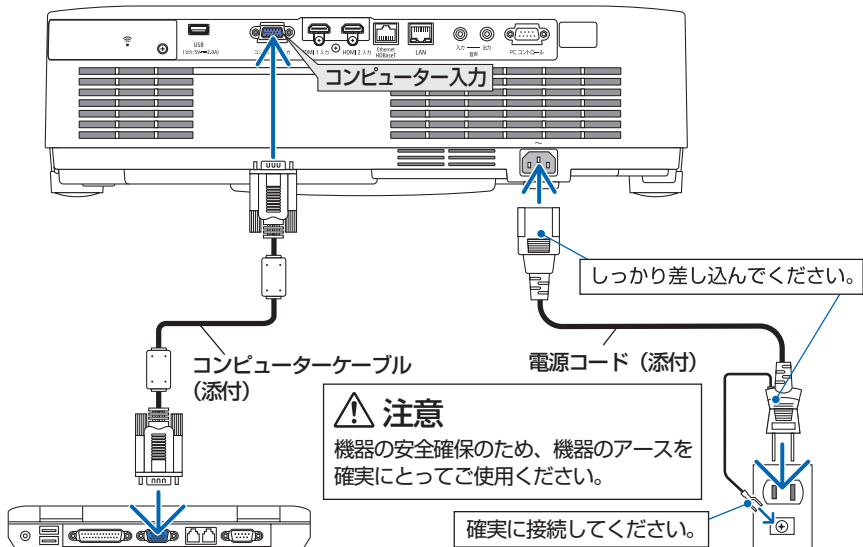

ステップ3 電源を入れる

1 レンズキャップを取り外す。

レンズキャップのストッパーを押上げたまま手前に引いて外します。

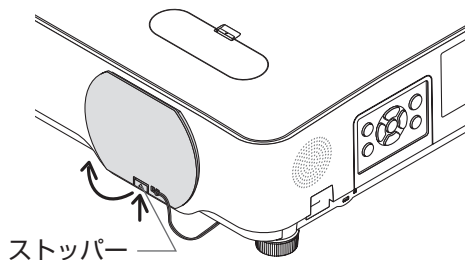

- レンズキャップを取り付けるときは、ツメ(2箇所)を本体のミゾに入れて、レンズキャップの下側を押し込みます。ストッパーが本体に固定されます。

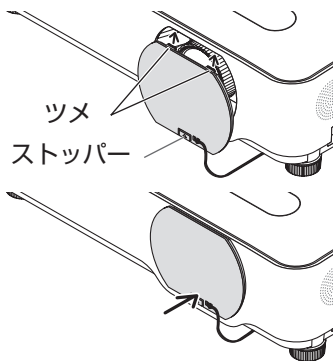

2 電源ボタンを押す。

・リモコンで操作する場合は、電源入ボタンを押します。

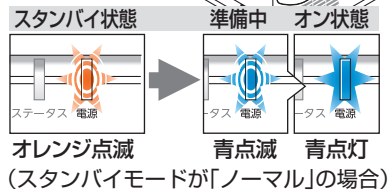
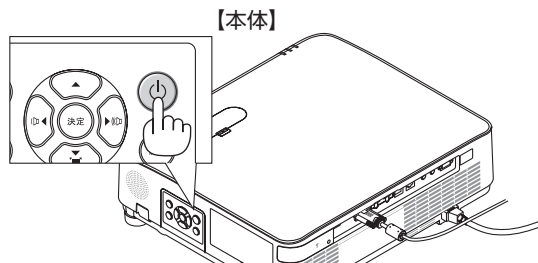

【リモコン】

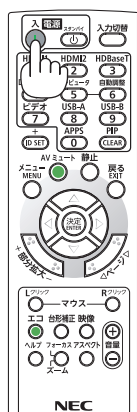

参考

ご購入後はじめて電源を入れたときはLANGUAGE画面が表示されます。
▼▲▶▶ ボタンで「日本語」を選択し、決定ボタンで決定してください。



ステップ4 信号を選択する

1 入力切替ボタンを押す。

入力端子画面を表示し、自動で入力信号を検出して投写します。

・リモコンで操作する場合は、コンピュータボタンを押しても選択できません。

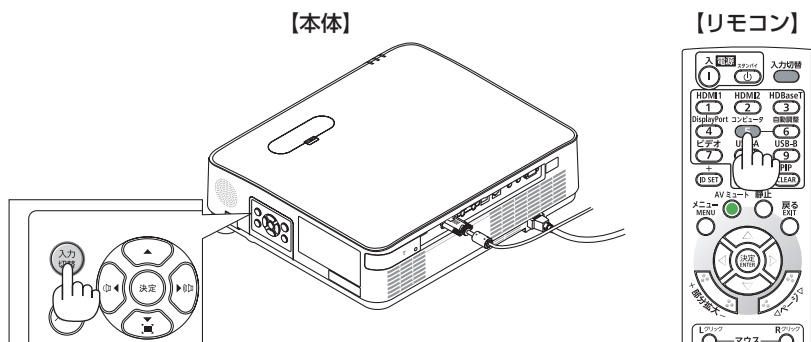

参考

● ノートブックコンピューターの画面がうまく投写できない場合
ノートブックコンピューターの外部出力(モニター出力)設定を外部に切り替えてください。

・ Windows のノートブックコンピューター場合は、**[Fn]** キーと 12 個のファンクションキーのいずれかとの組み合わせで、外部出力の有効/無効を切り替えます。

【コンピューターメーカーとキー操作の例】

[Fn] + [F3]	NEC
[Fn] + [F8]	DELL

※ 詳しい操作は、お使いのコンピューターの取扱説明書をご覧ください。

● 画面の端が切れている場合

コンピューターの画面を投写したときに、画面の端が切れていたり、映りが悪いときは、自動調整ボタンを押して自動調整を行ってください。

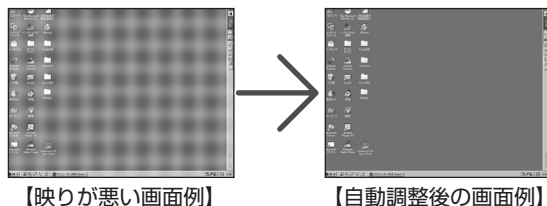

ステップ5

投写画面の位置と大きさを調整する



注意

調整はプロジェクターの後ろまたは横から行ってください。
前面で調整すると強い光が目に入り、目を痛める原因となります。

投写画面の上下・左右位置の調整
【レンズシフト】

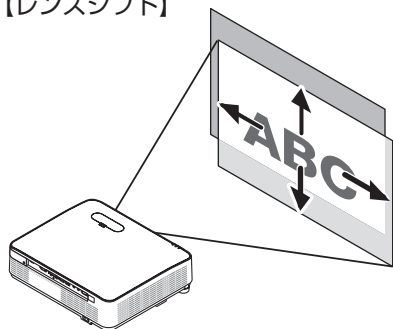

投写画面のフォーカス調整
【フォーカスリング】

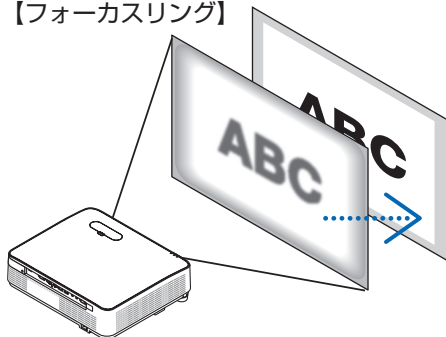

投写画面の大きさの調整
【ズームレバー】

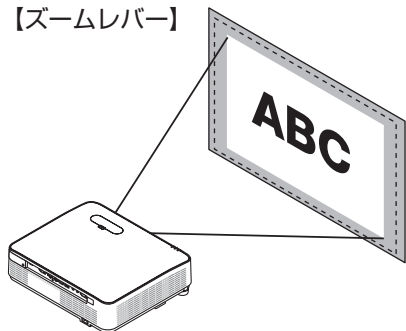

投写画面の高低と左右の傾き調整
【チルトフット】

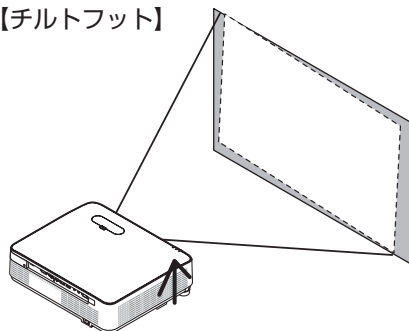

投写画面の台形歪み補正【台形補正】

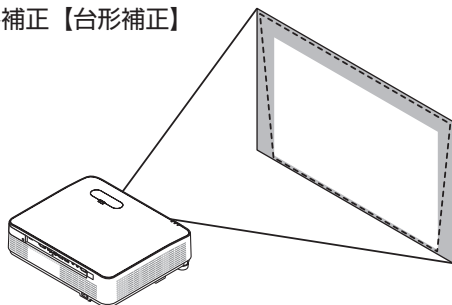

※ ここでは、本機に接続しているケーブル類を省略したイラストにしています。

投写画面の上下位置の調整【レンズシフト】

レンズシフトカバーのストッパーを押したまま開けます。
調整後は、ツメをミゾに入れカバーを閉めます。

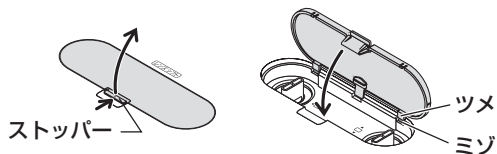

レンズシフトダイヤルを左右に回す。
上下ダイヤル：投写位置の上下方向を調整します。
左右ダイヤル：投写位置の左右方向を調整します。

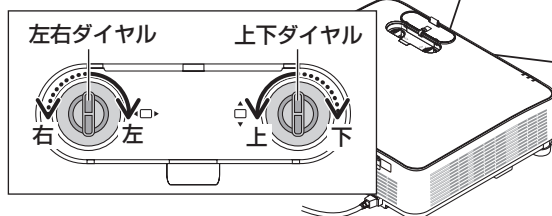

注意

レンズがシフト可能範囲まで移動するとレンズシフトダイヤルは止まります。それ以上無理に回すと故障の原因になります。

投写画面の大きさの調整【ズームレバー】

ズームレバーを左右に動かしてスクリーン面いっぱいに投写する。

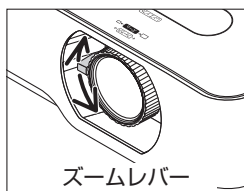

投写画面のフォーカス調整【フォーカスリング】

フォーカスリングを回してフォーカスを合わせる。



投写画面の高低と左右の傾き調整【チルトフット】

投写画面の高低は左と右のチルトフットを回して高さ調整をします。

投写画面が左右に傾いているときは、どちらかのチルトフットを回して水平に調整します。

- ・チルトフットは、最大15mm伸ばすことができます。

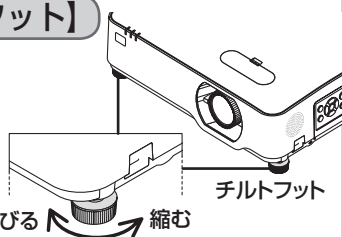

台形歪みを調整する【台形補正】

1. オンスクリーンメニューが表示されていないときに本体の▼(台形補正)ボタンを押す。

台形補正画面が表示されます。

- ・リモコンで操作する場合は台形補正ボタンを押します。

2. ▲▼ボタンで「台形補正 垂直」または「台形補正 水平」を選び、◀/▶ボタンで歪みを調整する。

3. 戻るボタンを押して台形補正画面を消す。

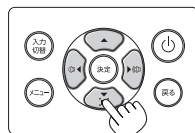

ステップ6 電源を切る

1 電源ボタンを押す。

- ・リモコンで操作する場合は、電源スタンバイボタンを押します。

【本体】

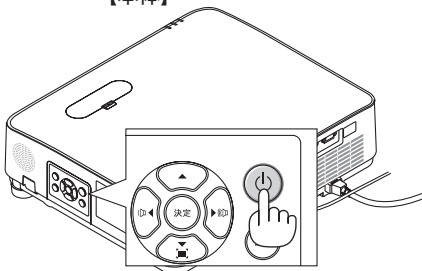

【リモコン】

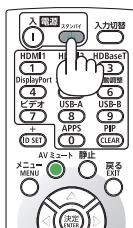

電源オフ確認メッセージが表示されます。

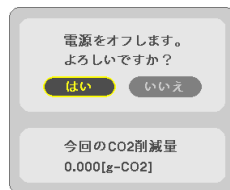

2 決定ボタンを押す。

または、電源ボタンかリモコンの電源スタンバイボタンをもう一度押します。

光源が消灯し、電源が切れます。(スタンバイ状態)



青点灯 (スタンバイモードが「ノーマル」の場合)
オレンジ点滅

3 レンズキャップを取り付ける (2ページ参照)。

4 コンピューターケーブルと電源コードを取り外す。

